

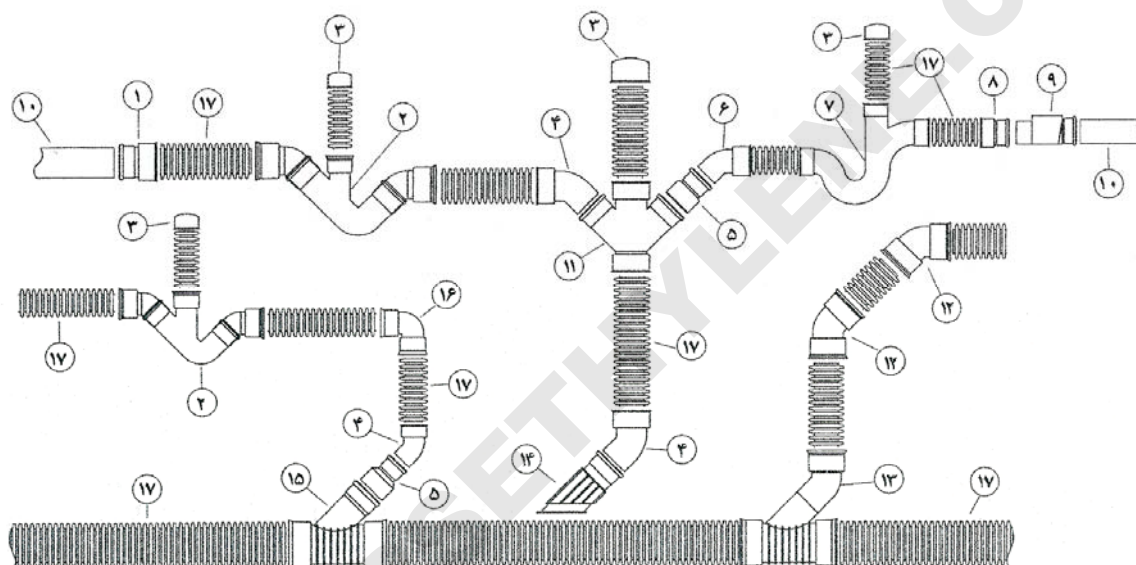

اتصالات دوجداره پلی اتیلن

نصب آسان، مقاومت در برابر نیروهای فشاری و خوردگی، وزن سبک و کاهش هزینه های خرید و نصب اتصالات دو جداره پلی اتیلن و دوام و زمان کارکرد طولانی این نوع اتصالات باعث استقبال از این نوع اتصالات در پروژه های فاضلاب شده است، اتصالات همگن و متنوع سبب تضمین اجرای طرح با کیفیت را شامل میشود. تنوع اتصالات دو جداره پلی اتیلن باعث تسریع در اجرای پروژه های فاضلاب و افزایش کیفیت اجرای آن شده است. شرکت پارس اتیلن کیش اتصالات دوجداره را بر اساس استاندارد DIN 16961 آلمان تولید می نماید.



- 1- تبدیل دوجداره به تک جداره
- 2- سیفون دوبل دوجداره
- 3- درپوش
- 4- زانو 45 درجه تکجداره به دوجداره
- 5- تبدیل سایز
- 6- زانو 45 درجه تکجداره به دوجداره
- 7- سیفون دوبل یکپارچه
- 8- تبدیل دوجداره به تکجداره
- 9- شیر یکطرفه
- 10- لوله تکجداره
- 11- چهار راه انشعاب
- 12- زانو 45 درجه دوجداره
- 13- سه راه زانودار
- 14- انشعابگیر 45 درجه
- 15- سه راه 45 درجه دوجداره به تکجداره
- 16- زانو 90 درجه دوجداره
- 17- لوله های دوجداره

Office Address:

No.18 , Mina blv, Africa St., Tehran/IRAN

Tel.: (+98 21) 88 20 20 60 - 50 lines

Fax: (+98 21) 88 20 20 81

www.parsethylene-kish.com



سه راه تبدیل 45 درجه دوجداره به دوجداره

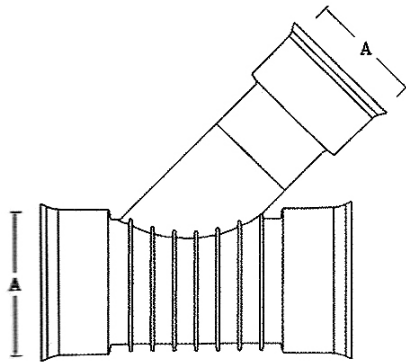

A- مخصوص اتصال لوله‌های دوجداره

ردیف	شرح
1	سه راه 45 درجه 110 x 110
2	سه راه 45 درجه 125 x 125
3	سه راه 45 درجه 160 x 160
4	سه راه 45 درجه 200 x 160
5	سه راه 45 درجه 200 x 200
	سه راه 45 درجه 250 x 160
7	سه راه 45 درجه 250 x 200
8	سه راه 45 درجه 250 x 250
9	سه راه 45 درجه 315 x 160
10	سه راه 45 درجه 315 x 200
11	سه راه 45 درجه 400 x 160
12	سه راه 45 درجه 400 x 200
13	سه راه 45 درجه 500 x 160
14	سه راه 45 درجه 500 x 200
15	سه راه 45 درجه 600 x 200

سه راه تبدیل 45 درجه دوجداره به تکجداره

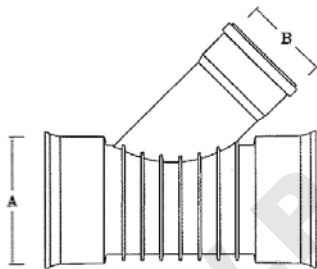

A- مخصوص اتصال لوله‌های دوجداره
B- مخصوص لوله تکجداره PVC, PP, PE

ردیف	شرح
1	سه راه 45 درجه دوجداره 110 به تکجداره 110
2	سه راه 45 درجه دوجداره 125 به تکجداره 125
3	سه راه 45 درجه دوجداره 160 به تکجداره 160
4	سه راه 45 درجه دوجداره 200 به تکجداره 160
5	سه راه 45 درجه دوجداره 250 به تکجداره 160
6	سه راه 45 درجه دوجداره 315 به تکجداره 160
7	سه راه 45 درجه دوجداره 400 به تکجداره 160

سه راهی زانودار دو جداره به تکجداره

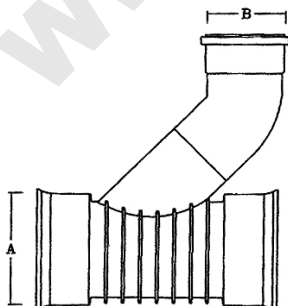

A- مخصوص اتصال لوله‌های دوجداره
B- مخصوص لوله تکجداره PVC, PP, PE

ردیف	شرح
1	سه راهی زانودار 160 x 160
2	سه راهی زانودار 200 x 160
3	سه راهی زانودار 250 x 160
4	سه راهی زانودار 315 x 160
5	سه راهی زانودار 400 x 160



سه راهی زانودار دو جداره به دو جداره

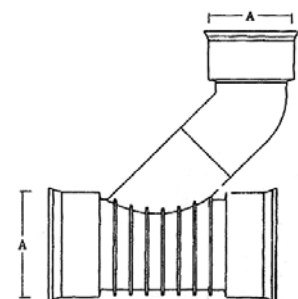

A- مخصوص اتصال لوله‌های دو جداره

شرح	ردیف
سه راهی زانودار 160 x 160	1
سه راهی زانودار 200 x 160	2
سه راهی زانودار 250 x 160	3
سه راهی زانودار 315 x 160	4
سه راهی زانودار 400 x 160	5
سه راهی زانودار 200 x 200	6
سه راهی زانودار 250 x 200	7
سه راهی زانودار 315 x 200	8
سه راهی زانودار 400 x 200	9
سه راهی زانودار 500 x 200	10
سه راهی زانودار 600 x 200	11

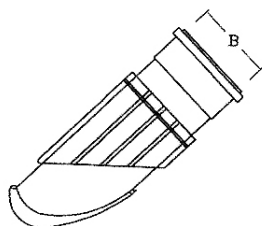

B- 110 یا 125 یا 160

انشعاب گیر رزوه‌ای

شرح	ردیف
سه راهی زانودار 160 x 160	1
سه راهی زانودار 200 x 160	2
سه راهی زانودار 250 x 160	3
سه راهی زانودار 315 x 160	4

رابط (کوپلر)

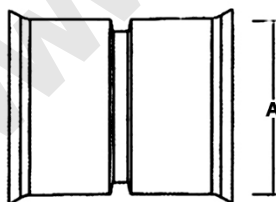

شرح	ردیف
رابط 110	1
رابط 125	2
رابط 160	3
رابط 200	4
رابط 250	5
رابط 315	6
رابط 400	7
رابط 500	8
رابط 600	9

Office Address:

No.18 , Mina blv, Africa St., Tehran/IRAN

Tel.: (+98 21) 88 20 20 60 - 50 lines

Fax: (+98 21) 88 20 20 81

www.parsethylene-kish.com

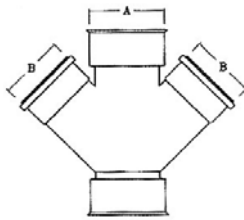

A - مخصوص اتصال لوله‌های دوجداره
B - مخصوص لوله تک‌جداره PVC, PP, PE

چهارراه انشعاب دوجداره به تک جداره

شرح	ردیف
چهارراه 160 دوجداره در 160 تک جداره	1

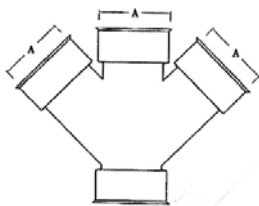

A - مخصوص اتصال لوله‌های دوجداره

چهارراه انشعاب دوجداره به دوجداره

شرح	ردیف
چهارراه 160 دوجداره در 160 دوجداره	1

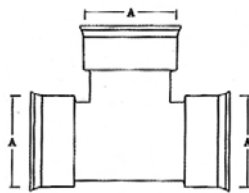

A - مخصوص اتصال لوله‌های دوجداره

سه راه 90 درجه سه طرف مساوی دوجداره

شرح	ردیف
سه راه 90 درجه 160	1
سه راه 90 درجه 200	2
سه راه 90 درجه 250	3
سه راه 90 درجه 315	4
سه راه 90 درجه 400	5
سه راه 90 درجه 500	6



A - مخصوص اتصال لوله‌های دوجداره

درپوش

شرح	ردیف
درپوش دوجداره 110	1
درپوش دوجداره 125	2
درپوش دوجداره 160	3
درپوش دوجداره 200	4
درپوش تک‌جداره 160	5

Office Address:

No.18 , Mina blv, Africa St., Tehran/IRAN

Tel.: (+98 21) 88 20 20 60 - 50 lines

Fax: (+98 21) 88 20 20 81

www.parsethylene-kish.com



تبدیل دوجداره به تک جداره

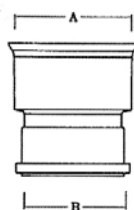

A - مخصوص اتصال لوله‌های دوجداره
PVC, PP, PE - مخصوص لوله تک‌جداره

شرح	ردیف
تبدیل 110 دوجداره به 110 تک جداره	1
تبدیل 125 دوجداره به 125 تک جداره	2
تبدیل 160 دوجداره به 160 تک جداره	3

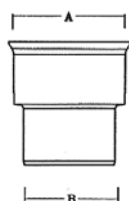

A - مخصوص اتصال لوله‌های دوجداره
PVC, PP, PE - مخصوص لوله تک‌جداره

تبدیل تک جداره به دو جداره

شرح	ردیف
تبدیل تک‌جداره 160 به 160 دوجداره	1

زانو 90 درجه لوله‌های دوجداره

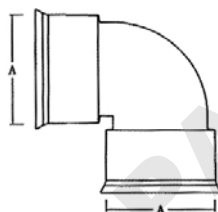

A - مخصوص اتصال لوله‌های دوجداره

شرح	ردیف
زانو 90 درجه 110	1
زانو 90 درجه 125	2
زانو 90 درجه 160	3
زانو 90 درجه 200	4
زانو 90 درجه 250	5
زانو 90 درجه 315	6
زانو 90 درجه 400	7

زانو 45 درجه لوله‌های دوجداره

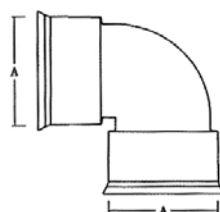

A - مخصوص اتصال لوله‌های دوجداره

شرح	ردیف
زانو 45 درجه 110	1
زانو 45 درجه 125	2
زانو 45 درجه 160	3
زانو 45 درجه 200	4
زانو 45 درجه 250	5
زانو 45 درجه 315	6
زانو 45 درجه 400	7

Office Address:

No.18 , Mina blv, Africa St., Tehran/IRAN

Tel.: (+98 21) 88 20 20 60 - 50 lines

Fax: (+98 21) 88 20 20 81

www.parsethylene-kish.com



سیفون دوبل دوجداره

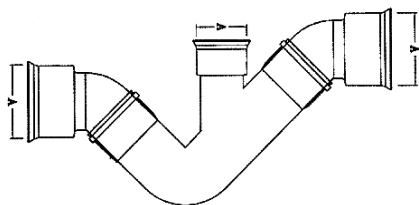

A- مخصوص اتصال لوله‌های دوجداره

شرح	ردیف
سیفون 110	1
سیفون 125	2
سیفون 160	3

سیفون دوبل تبدیلی

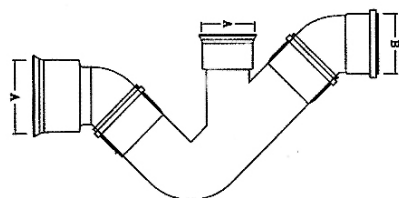

A- مخصوص اتصال لوله‌های دوجداره
B- مخصوص لوله تک‌جداره PVC, PP, PE یا تبدیل لوله دوجداره

شرح	ردیف
سیفون 110	1
سیفون 125	2
سیفون 160	3

سیفون دوبل پوش فیت

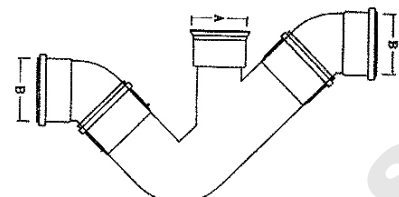

A- مخصوص اتصال لوله‌های دوجداره
B- مخصوص لوله تک‌جداره PVC, PP, PE یا تبدیل لوله دوجداره

شرح	ردیف
سیفون 110	1
سیفون 125	2
سیفون 160	3

سیفون دوبل متصل

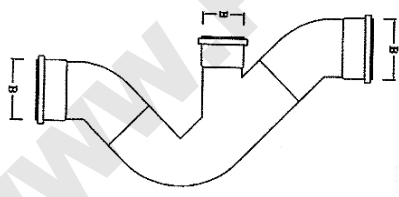

A- مخصوص لوله تک‌جداره PVC, PP, PE یا تبدیل لوله دوجداره

شرح	ردیف
سیفون 110	1
سیفون 125	2
سیفون 160	3

سیفون دوبل یکپارچه

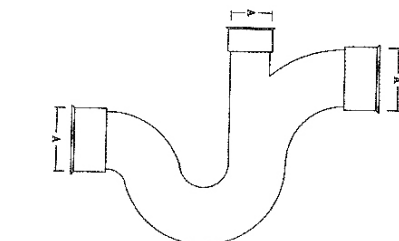

A- مخصوص اتصال لوله‌های دوجداره

شرح	ردیف
سیفون 110	1
سیفون 125	2
سیفون 160	3

Office Address:

No.18 , Mina blv, Africa St., Tehran/IRAN

Tel.: (+98 21) 88 20 20 60 - 50 lines

Fax: (+98 21) 88 20 20 81

www.parsethylene-kish.com